

2 Kablolu Görüntülü Diafon Sistemi

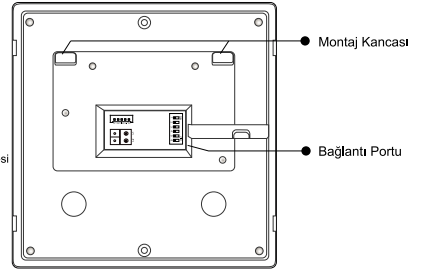

1. Bölümler ve İşlevleri

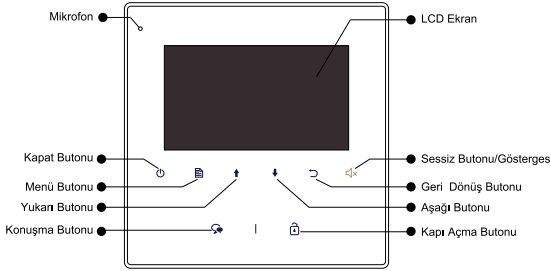

Klemens Tanımı

SW+,SW-: Kapı zili çağrı düğmesi bağlantı portu

Ring,GND: Ekstra zil / flaşör bağlantı portu

NC: Reserved.

L1,L2: Ana Terminal

DIP switches: Toplam 6 parça olarak yapılandırılmıştır.

Bit1~Bit5: Daire kodunu ayarlamak için kullanılır.

Bit6: Sondaki daire içi monitörde “ON” konumuna getirilir. 2K-VD video dağıtıcı kullanıldığında bütün dairelerde “ON” konumuna getirilir. Diğer tümü hep “OFF” konumuna ayarlanır.

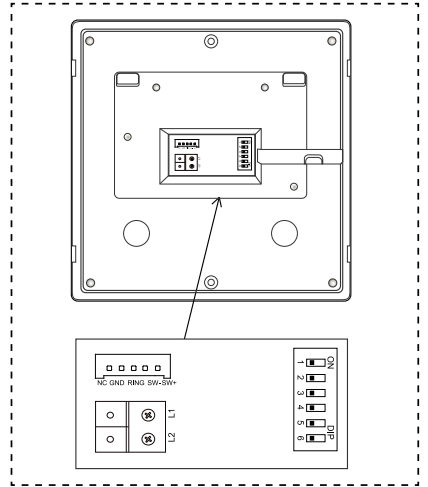

2. Cihaz Montajı

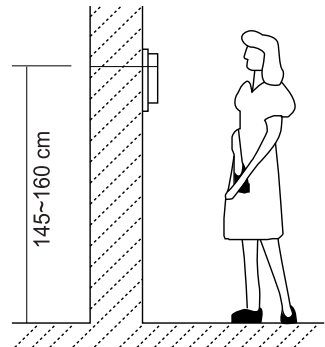
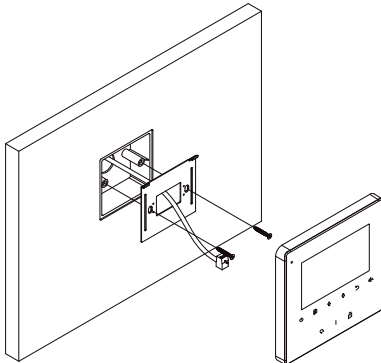

Aksesuar İeriđi



1. Ünite bağlama aparatı, 2 ad. 4x25 vida (Montaj aparatını tutturmak için)
2. 2'li konnektör. (Cihaz bağlantısı için)

Kurulum Aşamaları:

Daire içi monitörün kurulum yüksekliđi genellikle 145 – 160 cm. aralıđındadır. (Krokiye bakınız)

Kabloyu monitöre dođru bir şekilde bağladıktan sonra monitörü bağlantı aparatına tutturunuz (aparat ve monitör arasında mıknatıs özelliđi vardır.)

3. Ana Menü

Bekleme modundayken, ekranı açmak için  **Menu** veya  **Close** butonuna basınız. Ana menü sayfası yandaki gibi görülmektedir.









4. Temel Kullanım Talimatı

1. Dış kapı panelindeki **ARA** butonuna basınız. Daire içi monitör çalmaya başlar ve gelen ziyaretçinin görüntüsü ekran üzerinde görünür. Hiç kimse çağrıtı cevaplandırmazsa 40 saniye içinde ekran otomatik olarak kapanacaktır.
2. Lütfen daire içi monitör üzerindeki  **Konuşma** butonuna basınız. Gelen ziyaretçiyile 90 saniye süreyle görüşme gerçekleştirebilirsiniz. Görüşme bittikten sonra  **Konuşma** butonuna veya  **Kapat** butonuna basarak görüşmeyi sonlandırabilirsiniz.
3. Görüşme esnasında ziyaretçinin bulunduğu kapıtı açmak için  **Kapı Aç** butonuna basınız.
4. Monitör bekleme modundayken  **Konuşma** butonuna basarak dış kapıtı görüntüleyebilirsiniz. Veya ana menüyü açtıktan sonra ekran üzerindeki **Dış Kapı/Kamera Seç** yazısının üzerine gelerek  **Menu** butonuna basınız ardından açılan sayfada  /  butonlarını kullanarak dış kapı kamerası veya normal kameralardan hangi birini görmek isterseniz onu seçip  **Menu** butonuna basarak izleyebilirsiniz.





5. İnterkom Özelliği



Monitör bekleme modundayken ana sayfaya girmek için  **Menu** butonuna basınız. Sonrasında  /  butonlarını kullanarak **Daireler arası görüşme** seçeneği üzerine geliniz ve  **Menu** butonuna basınız. Açılan sayfada 3 tip arama özelliği vardır;

1. **Daireler Arası Ara:** Sistem içerisindeki bir daire diğer daireyi aramak için bu özelliği kullanır. Sistem tarafından isim listesi ve daire no. bölümü otomatik olarak belirir.  /  butonlarıyla isim listesinden seçim yapılır. Daha sonra  **Menu** butonuna basarak daireler arası arama gerçekleştirilir. (Not: Her daire monitörünün dip switch kodu farklı ayarlanmalıdır.)





 /  butonlarını kullanarak **Daireler Arası Görüşme** seçeneği üzerine gelip  **Menü** butonuna basınız.



 /  butonlarını kullanarak **Daireler Arası Ara** seçeneği üzerine gelip  **Menü** butonuna basınız.







 /  butonlarını kullanarak yönlendirme seçeneklerinden hangisini seçmek isterseniz üzerine gelip  **Menü** butonuna basınız.





Arıyor...

2. **Dahili Arama:** Aynı daire içerisinde birden fazla monitör kullanıldığı zaman bu özellik seçilir. Sonrasında diğer monitörlerin hepsi aynı anda çalmaya başlar. Gelen çağrı hangi monitörden yanıtlanırsa karşılıklı görüşme başlar ve diğer monitörlerin çalması aynı anda durur. (Not: Monitörlerin dip switch ayarları aynı olmalıdır.)
3. **Güvenliği Arama:** Her hangi bir daire içi monitör, güvenlik veya kapıcı monitörü olarak atanabilir. Güvenlik monitörü çağrıyı yanıtladığı zaman güvenlik görevlisiyle görüşme başlar.



6. Çağrı Yönlendirme Özelliği

Monitör bekleme modundayken ana sayfaya girmek için  **Menü** butonuna basınız.  /  butonlarını kullanarak **Çağrı Yönlendirme** seçeneği üzerine gelip  **Menü** butonuna basınız. İçeriğinde 4 çeşit yönlendirme seçeneği vardır;

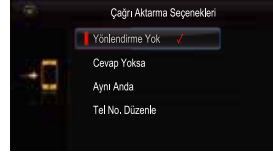

 /  butonlarını kullanarak **Çağrı Yönlendirme** seçeneği üzerine gelip  **Menü** butonuna basınız.







 /  butonlarını kullanarak yönlendirme seçeneklerinden hangisini seçmek isterseniz üzerine gelip  **Menü** butonuna basınız.



1. **Yönlendirme Yok:** Dış kapıdan gelen aramalar yönlendirilmeyecek.
2. **Cevap Yoksa:** Dış kapıdan gelen aramalara 30 saniye içerisinde yanıt verilmezse daha önceden ayarlanmış olan telefon numarasına yönlendirilecek.
3. **Aynı Anda:** Dış kapıdan gelen aramalar aynı anda daha önceden ayarlanmış olan telefon numarasına yönlendirilecek. Eğer monitör yanıtlarsa telefon yönlendirmesi devre dışı kalacak.
4. **Tel No. Düzenle:** Bu seçeneği kullanarak istediğiniz telefon numaralarını ekleyebilirsiniz.

Button to move upward / downward to select

7. Rahatsız Etmeyiniz Özelliği

Monitör bekleme modundayken ana sayfaya girmek için  **Menü** butonuna basınız.  /  butonlarını kullanarak **Rahatsız Etmeyiniz** seçeneği üzerine gelip  **Menü** veya  **Sessiz** butonuna basınız. İçeriğinde 4 çeşit yönlendirme seçeneği vardır;







 /  butonlarını kullanarak **Rahatsız Etmeyiniz** seçeneği üzerine gelip  **Menü** butonuna basınız.





 /  butonlarını kullanarak yönlendirme seçeneklerinden hangisini seçmek isterseniz üzerine gelip  **Menü** butonuna basınız.

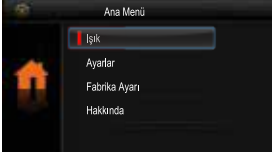

8. Işıık Özelliđi

Monitör bekleme modundayken ana sayfaya girmek için  **Menü** butonuna basınız.  /  butonlarını kullanarak **Işıık** seçeneđi üzerine gelip  **Menü** butonuna basınız. İeriğinde 3 tip ışık seçeneđi vardır;



 /  butonlarını kullanarak **Işıık** seçeneđi üzerine gelip  **Menü** butonuna basınız.







 /  butonlarını kullanarak yönlendirme seçeneklerinden hangisini seçmek isterseniz üzerine gelip  **Menü** butonuna basınız.



1. **Aç:** Merdiven ışığını açmak için seçiniz. 60 saniye içerisinde merdiven ışığı otomatik olarak kapanacaktır.
2. **Aç (5dk):** Merdiven ışığını açmak için seçiniz. Merdiven ışığı otomatik olarak 5dk. sonra kapanacaktır.
3. **Kapat:** Merdiven ışığını kapatmak için seçiniz.

Not: Merdiven ışığı özelliđi sadece 2K-RLC modülü kullanıldığında aktif olarak kullanılabilir. Diđer türlü bu özellik devre dışıdır. Daha detaylı bilgi için 2K-RLC kullanım kılavuzunu inceleyebilirsiniz.

9. Ayarlar Özelliđi

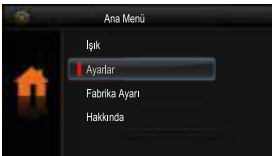
Monitör bekleme modundayken ana sayfaya girmek için  **Menü** butonuna basınız.  /  butonlarını kullanarak **Ayarlar** seçeneđi üzerine gelip  **Menü** butonuna basınız. İeriğinde 4 seçenek vardır;







 /  butonlarını kullanarak **Ayarlar** seçeneđi üzerine gelip  **Menü** butonuna basınız.





 /  butonlarını kullanarak yönlendirme seçeneklerinden hangisini seçmek isterseniz üzerine gelip  **Menü** butonuna basınız.

1. **Zil Melodisi:** Dış kapı, Daireler arası, İç Kapı melodisini seçmek için.
2. **Ses Seviyesi:** Monitörün ses seviyesini ayarlamak için.
3. **Ekran Süresi:** Monitör ekranının açık kalma süresini ayarlamak için.
4. **Dil Seçeneđi:** Dil seçimi yapmak için.

10. Fabrika Ayarı

Monitör bekleme modundayken ana sayfaya girmek için  **Menü** butonuna basınız.  /  butonlarını kullanarak **Fabrika Ayarı** seçeneği üzerine gelip  **Menü** butonuna basınız.



 /  butonlarını kullanarak **Fabrika Ayarı** seçeneği üzerine gelip  **Menü** butonuna basınız.

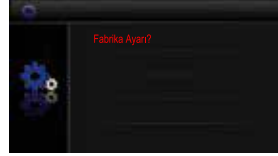



 **Menü** butonuna basarak fabrika ayarlarına döndürünüz.

11. Monitör Kurulum/Parametre Ayarı

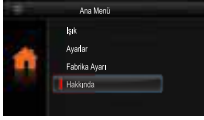
11.1 Kurulum/Parametre Ayarları Sayfasına Nasıl Girilir;



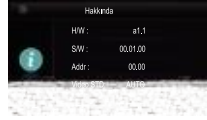

 /  butonlarını kullanarak **Hakkında** seçeneği üzerine gelip  **Menü** butonuna basınız.

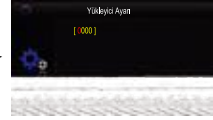

 **Kısayollar** butonuna 3 sn. basılı tutunuz



 /  butonlarını kullanarak istediğiniz değere ayarlayıp  **Menü** butonuna basınız.

11.2 Parametre Ayarları Aşağıdaki Gibidir;

[8000]:Yönetici 0

[8001]~[8003]:Aynı Daireye İlave Monitör 1~3

[8004]:Görevli / Güvenlik Ünitesi

[8005]:Görevli/Güvenlik Ünitesi Pasif

[8006]:İlave monitörlerde görüntü aktif

[8007]:İlave monitörlerde görüntü pasif

[8014]:2 Kapı Aç Seçeneği Aktif

[8015]:2 Kapı Aç Seçeneği Pasif

[9006]:Basitleştirilmiş Sürüm

[9007]:Tam Sürüm

11.3 Daire Monitörü Nasıl Güvenlik Monitörü Olarak Ayarlanır ?

Her hangi bir daire içi monitör, güvenlik veya kapıcı monitörü olarak atanabilir. Güvenlik monitörü çağırılı yanıtlandığı zaman güvenlik görevlisiyle görüşme başlar. 8004 ü kodladığınızda bu özellik devreye girer, 8005 i kodladığınızda bu özellik devre dışı kalır.

11.4 Aynı Daireye İlave Monitör Nasıl Ayarlanır?

Bir daireye maksimum 4 adet daire içi monitör takılabilir. 1 adet yönetici monitör diğer 3 adedi ilave monitör olarak ayarlanır.

8000 i kodladığınızda yönetici monitör devreye girer.

8001 i kodladığınızda 1 inci ilave monitör devreye girer.

8002 yi kodladığınızda 2 nci ilave monitör devreye girer.

8003 ü kodladığınızda 3 üncü ilave monitör devreye girer.

11.5 Aynı Dairenin İlave Monitörleri Görüntülü Olarak Nasıl Ayarlanır?

Fabrika ayarlarında, bir çağrı geldiği zaman ana monitör ve ilave monitörler aynı anda çalar fakat sadece ana monitörde görüntü vardır diğerlerinde yoktur. **Yalnız** bu ayar değiştirilebilir. 8006 kodunu tüm ilave monitörlere girdiğinizde her monitöre görüntü aktarılacaktır.



Daire arandığı zaman ana monitör ve diğer ilave monitörlerin hepsine dış kapıdaki görüntü gelir.butona bas.



Ana Monitör



1 inci ilave monitör,
2 nci ilave monitör,
3 üncü ilave monitör

11.6 Diare İçi Monitör Adresleme Tablosu

6 Numaralı switch'in konum ayarı

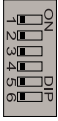

Switch	Ayar	Switch	Ayar
	Normal dairede 6 nolu switch "OFF" konumunda.		Son dairede 6 nolu switch "ON" konumunda.

Switch	Daire No	Switch	Daire No	Switch	Daire No
	No=1		No=12		No=23
	No=2		No=13		No=24
	No=3		No=14		No=25
	No=4		No=15		No=26
	No=5		No=16		No=27
	No=6		No=17		No=28
	No=7		No=18		No=29
	No=8		No=19		No=30
	No=9		No=20		No=31
	No=10		No=21		No=32
	No=11		No=22		

12. Temel Bağlantı Şekli

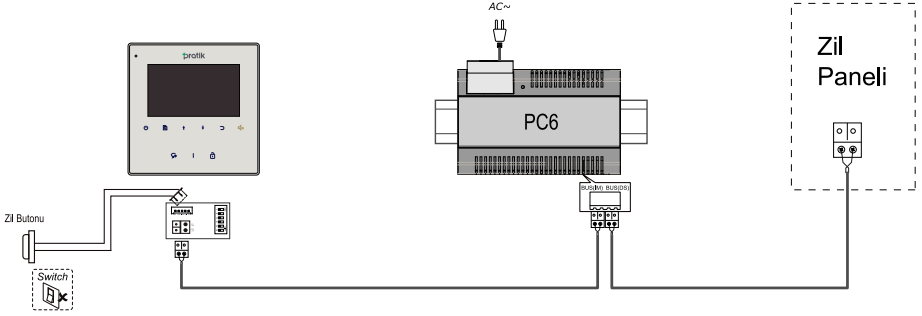

Not: Kapsamlı bağlantı şemaları için kullanmış olduğunuz zil panelinin kullanım kılavuzuna bakınız!

13. Ekran ve Ses Ayarı

Konuşma esnasında veya izlerken **Menü** butonuna basınız. Ayar menüsü açılacak. Ayar seçiminde **Menü** butonunu kullanınız. Değer atamak için **↑ / ↓** butonlarını kullanınız, ayar sayfasından ayrılmak için **↶ Geri Dönüş** butonunu kullanınız.

1. Bölüm içerisinde toplam 4 ekran modu vardır.
Kontrast, Parlak, Renk ve Ses seviyesi
2. Kontrast, Parlak ve Renk seçeneği, görüntü kalitesini ayarlamak içindir.
3. Ses seviye seçeneği, zil tonu ve konuşma ses seviyesini ayarlamak içindir.



14. Özellikler

- Güç Kaynağı: DC 20~28V
- Güç Tüketimi: Bekleme durumunda 0.17W, Çalışma durumunda 4.7W
- Monitör Ekranı: 4.3 inch dijital TFT renkli ekran.
- Ekran Çözünürlüğü: 380(RGB)x272 piksel.
- Video Sinyali: 1Vp-p, 75Ω, CCIR standard
- Bağlantı: 2 Kablo, Kutupsuz. (“+” ve veya “-” farketmez.)
- Ekran Açık Kalma Süresi: 40 sn.
- Konuşma Süresi: 90 sn.
- Boyut: (En) 137 x (Boy) 137 x (Kalınlık)17mm



GARANTİ BELGESİ

GARANTİ ŞARTLARI

Garanti süresi, malın teslim tarihinden itibaren başlar ve iki yıldır.

Malın Garanti süresi içerisinde arızalanması durumunda, tamirde geçen süre garanti süresine eklenir.

Malın tamir süresi en fazla otuz iş günüdür. Bu süre malın servis istasyonuna, servis istasyonunun olmaması durumunda sırasıyla; malın satıcısına, bayii, acentesi, temsilciliği, ithalatçısına veya imalatçısından birisine teslim edildiği tarihten itibaren geçerlidir.

Malın garanti süresi içerisinde, gerek malzeme ve işçilik, gerekse montaj hatalarından dolayı arızalanması halinde, işçilik masrafı, değiştirilen parça bedeli ya da başka herhangi bir ad altında hiçbir ücret talep edilmeksizin tamiri yapılacaktır. Zihli olmayan kişilerin montaj hataları garanti kapsamı dışındadır.

Belge İzin Tarihi ve Sayısı :

Bu belge Sanayi ve Ticaret Bakanlığının no'lu / / onay tarihli belgesine göre düzenlenmiştir.

İMALATÇI VE İTHALATÇI FİRMANIN :

Ünvanı : DTM TEKNOLOJİ SAN. TİC. LTD. ŞTİ.
Adresi : Soğanlık, Orta Mah. Bektaş Sok. No:6/8
Kartal/İSTANBUL
Telefon : 0216 309 13 13
Faks : 0216 377 63 43

FİRMA YETKİLİSİNİN

İmzası ve Kaşesi

DTM TEKNOLOJİ SAN. TİC. LTD. ŞTİ
Orta Mah. Bektaş Sok. No:6/8 Kartal/İSTANBUL
Tel: 0216 309 13 13 Faks: 0216 377 63 43
Y a k a c ı k V . D . : 3 1 2 0 5 2 6 8 1 9
İstanbul Tic. Odası Tic. Sic. No.: 599463

ÜRÜNÜN :

Cinsi :
Markası : PratikKart Akıllı Kart Geçiş Sistemi
Modeli :
Bandrol ve Seri No :
Teslim Tarihi ve Yeri :
Azami Tamir Süresi : (30) Otuz iş günü
Garanti Süresi : (2) İki Yıl

Malın:

- Teslim tarihinden itibaren garanti süresi içinde kalmak kaydıyla bir yıl içerisinde, aynı arızayı ikiden fazla tekrarlaması veya farklı arızaların dörtten fazla ortaya çıkması sonucu, malın yararlanmamasının süreklilik kazanması

- Tamiri için gereken azami sürenin aşılması
- Servis istasyonunun mevcut olmaması halinde sırasıyla satıcısına, bayii, acentesi, temsilciliği, ithalatçısına veya imalatçısının birisinin düzenleyeceği raporla arızanın tamirinin mümkün bulunmadığının belirlenmesi durumunda, ücretsiz olarak değiştirme işlemi yapılacaktır.

Malın kullanma kılavuzunda yer alan hususlara aykırı kullanılmasından kaynaklanan arızalar garanti kapsamı dışındadır.

SATICI FİRMA	Ünvanı	..
	Adresi	..
	Telefon	..
	Faks	..
	Fatura Tarihi ve No.	..
	Teslim Tarihi ve Yeri	..
	TARİH-İMZA-KAŞE	..